



SALES KATALOG

Leichtathletik Sportanlagen & Geräte

22. September 2022

TRAINIEREN MIT EQUIPMENT DER EUROPÄISCHEN ELITE!



Liebe Leichtathletik Freunde,

Die ersten Leichtathletik-Europameisterschaften fanden 1934 statt – damit gibt es die kontinentalen Titelkämpfe weitaus länger als die Weltmeisterschaften, die 1983 ihre Premiere feierten. Mit der EM im finnischen Helsinki 2012 wurde ein zweijähriger Rhythmus eingeführt. In Deutschland gastiert die Leichtathletik-EM zum vierten Mal und nach 2002 zum zweiten Mal in München.

Wir sind stolz, unsere Sportstätten mit hochwertigen WA-zertifizierten Sportgeräten & -anlagen in tollem EC-Design ausstatten zu können, welche nun im Nachgang an die Europameisterschaften durch Vereine, Verbände und Veranstaltungen erworben werden können.

Dabei stehen wir Ihnen gerne bei fachlichen Fragen zur Seite und unterstützen Sie bei der Logistikplanung.

Herzliche Grüße aus dem Münchner Olympiapark,

Ihr European Athletics Championships Team

 **European Championships Munich 2022**
Olympiapark München GmbH
Spiridon-Louis-Ring 21
80809 München

Wir sind für Sie erreichbar:

Sports & Competition Athletics

 Athletics-sales@munich2022.com

UNSER ANGEBOT

LAUFDISZIPLINEN

KURZSTRECKE

HÜRDENLAUF

HINDERNISLAUF

ACCESSORIES

WURFDISZIPLINEN

KUGELSTOßEN

DISKUSWURF

HAMMERWURF

SPEERWURF

ACCESSORIES

SPRUNGDISZIPLINEN

HOCHSPRUNG

STABHOCHSPRUNG

WEIT- & DREISPRUNG

WEITERES EQUIPMENT

ATHLETENBÄNKE

KAMPFRICHTERTISCHE

TRANSPORTWÄGEN

WASSERWALZEN

WINDINDIKATOREN

MAGNESIABEHÄLTER

LÄUFER



LAUFDISZIPLINEN

KURZSTRECKE

BRANDING

Startblock

 **polanik** Competition Aluminium Starting Block

WA-zertifizierter Wettkampfstartblock aus Aluminium, 15 verschiedene Einstellpositionen für Pedale & 5 verschiedene Pedalwinkel, sicherer Stand mit rutschsicherer Verankerung am Boden, Gewicht: 5,6kg



Transportwagen für Startblöcke

 **MONDO** Starting block cart

Startblock Transportwagen für Polanik Startblöcke, Kapazität für 8 Startblöcke und Ersatzpedale, Gewicht: 35kg

Exklusives European Athletics Championships Branding.



KURZSTRECKE

Startblock

MONDO Starting block

WA-zertifizierter Wettkampfstartblock aus Aluminium, 18 verschiedene Einstellpositionen für Pedale & 4 verschiedene Pedalwinkel, sicherer Stand mit rutschsicherer Verankerung am Boden, Gewicht: 8kg

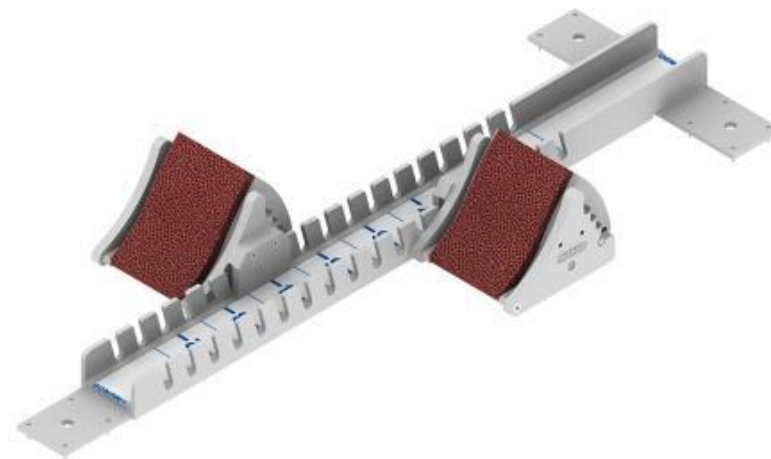

Transportwagen für Startblöcke

MONDO Starting block cart

Startblock Transportwagen für Mondo Startblöcke, Kapazität für 10 Startblöcke und Ersatzpedale, Gewicht: 35kg



HÜRDENLAUF

Wettkampfhürde

MONDO High Competition Automatic Hurdle

WA-zertifizierte Wettkampfhürde automatisch, 5-fach höhenverstellbar (1,067m, 1,00m, und Holzlatte: 0,914m, 0,833m, 0,762m), Gewicht: 13,5kg, Aluminium-Gestell

Exklusives European Athletics Championships Branding. 



Ersatzlatte

MONDO Hurdle Replacement Batten

Ersatzlatte zur MONDO High Competition Automatic Hurdle.

Exklusives European Athletics Championships Branding. 

Hürdenwaagen

MONDO Hurdle Cart

Hürdentransportwaagen für 20 Hürden, seitlich beladbar, mit Anhängerkupplung. Größe: 1348x1503x906mm, Gewicht: 95kg

Exklusives European Athletics Championships Branding. 



HÜRDENLAUF

Wettkampfhürde

MONDO High Competition Automatic Hurdle

WA-zertifizierte Wettkampfhürde automatisch, 5-fach höhenverstellbar (1,067m, 1,00m, und Holzlatte: 0,914m, 0,833m, 0,762m), Gewicht: 13,5kg, Aluminium-Gestell



Ersatzlatte

MONDO Hurdle Replacement Batten

Ersatzlatte zur MONDO High Competition Automatic Hurdle.

Hürdenwaagen

MONDO Hurdle Cart

Hürdentransportwaagen für bis zu 40 Hürden, mit Anhängerkupplung

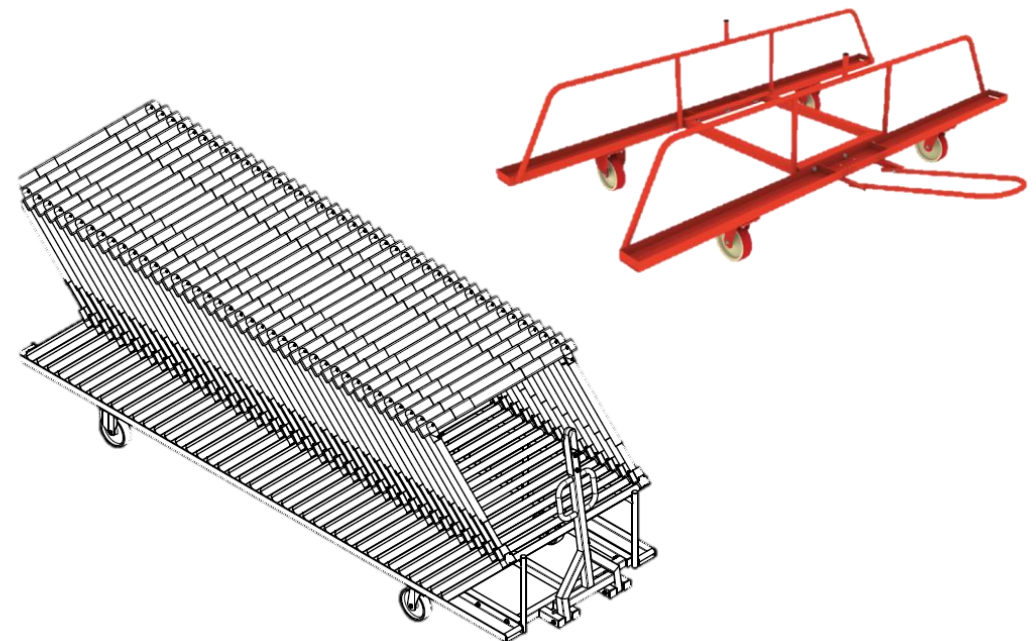

HINDERNISLAUF

BRANDING

Hindernis für Wassergraben

|||| **MONDO** Obstacle barrier water ditch

WA-zertifiziertes Hindernis für Wassergraben aus Aluminium mit Holzbalken, für den Einsatz in Bodenhülsen, weiß mit 5 dunkelblauen Feldern, inkl. Sichtschutzabdeckung, Größe: 3660x127x1285/1437 mm, Gewicht: 61kg

Exklusives European Athletics Championships Branding. 



Hindernishürden Satz

|||| **MONDO** Steeplechase barrier

WA-zertifizierter Hindernishürdensatz (4 Stück) aus Aluminium mit Holzbalken, 3-fach höhenverstellbar (0,762, 0,838, 0,914 m), weiß mit 5 dunkelblauen Feldern, Größe: 3960 oder 5000x1350x768/844/920 mm, Gewicht: 350kg

Exklusives European Athletics Championships Branding. 



ACCESSORIES

Starterpodest

MONDO Starter's podium

Starterpodest für den Wettkampfbetrieb, Größe: 1450x960x635mm, Gewicht: 43,5kg

Exklusives European Athletics Championships Branding. 



Foto: Benjamin Heller



Starterpodest für Rückstarter

MONDO Starter's podium for re-starters

Starterpodest für Rückstarter für den Wettkampfbetrieb, Größe: ca. 35x90x588 mm, Gewicht: ca. 4.3kg

Exklusives European Athletics Championships Branding. 



ACCESSORIES

Startkästen Set mit Fehlstartindikator und LED

MONDO Lane marker box set

Set aus 8 Startkästen mit Fehlstartindikator,

Exklusives European Athletics Championships Branding.



Foto: Benjamin Heller



ACCESSORIES

BRANDING

Rundenanzeige mit Glocke analog

MONDO Manual Lap counter with bell

Rundenanzeige aus Stahl, mit Rollen für einfachen Transport, inkl. analoge Glocke, Größe: ca. 1,900x9690x500 mm, Gewicht: ca. 13kg,

Exklusives European Athletics Championships Branding. 

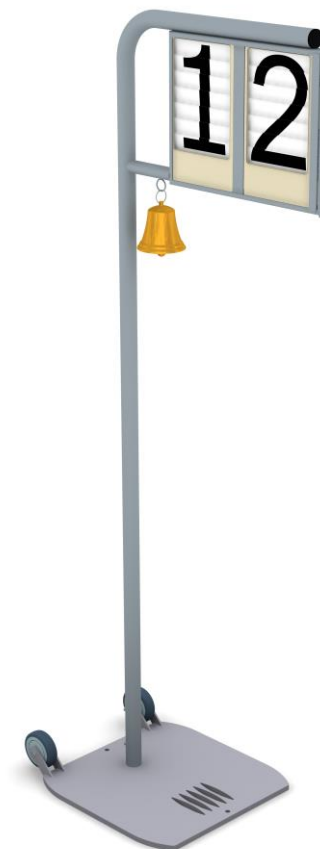



WURFDISZIPLINEN

KUGELSTOßEN

WA-zertifizierte Stoßkugeln 4kg

WA-Zertifikat Nr.	Hersteller	Beschreibung	Farbe
I-99-0084	NISHI Athletic Goods	Steel, dia: 109mm	Silver
I-99-0094	Nelco	Turned iron, dia: 108mm	Red
I-99-0089	NISHI Athletic Goods	Steel, dia: 103mm	Silver
I-12-0588	Polanik	Turned steel, Competition, dia: 95mm	Various
I-00-0198	Polanik	Brass, dia: 100mm	Gold



WA-zertifizierte Stoßkugeln 6kg

WA-Zertifikat Nr.	Hersteller	Beschreibung	Farbe
I-16-0792	Getrasport	-	-
I-12-0603	Nordic	-	-



WA-zertifizierte Stoßkugeln 7,26kg

WA-Zertifikat Nr.	Hersteller	Beschreibung	Farbe
I-99-0083	NISHI Athletic Goods	Steel, dia: 129mm	Silver
I-99-0087	NISHI Athletic Goods	Steel, dia: 125.5mm	Silver
I-22-0344	Nordic	Shot Valhalla, 125mm, ductile cast iron	Black
I-99-0152	Polanik	Competition steel, dia: 120mm	Yellow
I-99-0093	Nelco	Turned iron, dia: 128mm	Yellow



KUGELSTOßEN

Geräteständer Stoßkugeln

MONDO Shot Put Cart

Stabiler Geräteständer für 10-12 Stoßkugeln mit integrierten Magnesiabehältnis, mit Rollen für einen einfachen Transport, Größe: 1644x659x919mm, Gewicht: 30kg

Exklusives European Athletics Championships Branding. 



Foto: Benjamin Heller

Kugelrücklaufbahn

MONDO Shot Put Return Channel

Kugelrücklaufbahn aus Stahl für gestoßene Kugeln vom Sektor zurück zum Abstoß, Größe: 17,223x785x282mm, Gewicht: 55kg

Exklusives European Athletics Championships Branding. 



KUGELSTOßEN

Stoßbalken Kugel

MONDO Stainless Steel Shot Put Toe Board

WA-zertifizierter Kugelstoßbalken aus mehreren Edelstahlblechen.
Größe: 1048x565x183mm, Gewicht: 12,7kg



Weitenkästen Kugel

MONDO Shot Put Distance Marker Box

14-teiliges Weitenkästen Set mit zwei Kästen je Weite (Nummeriert alle 2 Meter: 9m-21m oder 10m-22m), Größe: 430x435x350mm, Gewicht: 1.3kg (Set: 18kg)

Exklusives European Athletics Championships Branding. 



DISKUSWURF

WA-zertifizierte Disken 1kg

WA-Zertifikat Nr.	Hersteller	Beschreibung	Farbe
I-99-0099	Denfi Sport	Jurgen Schult Ultimate Spin, chrome rim, carbon grey	White/yellow
I-02-0256	NISHI Athletic Goods	Super HM, steel rim, FRP sides	Purple/black/white
I-01-0244	Nelco	Odyssey, steel alloy rim, plastic sides	Silver/black - White
I-11-0493	Polanik	Competition, plastic, stainless rim, synthetic sides	Blue
I-99-0031	Nordic Sport	Valkyria, brass rim, ABS sides	Turquoise/gold



WA-zertifizierte Disken 2kg

WA-Zertifikat Nr.	Hersteller	Beschreibung	Farbe
I-99-0098	Denfi Sport	Jurgen Schult Ultimate Spin, chrome rim, carbon grey	White/yellow
I-99-0091	Nelco	Super Spin Black, stainless steel rim, plastic sides	Black
I-99-0122	UCS	Orange Flyer Medium Moment, steel rim, fibreglass	Orange
I-02-0270	Denfi Sport	Skymaster, Chrome rim, mixed carbon/plastic plates	Red/white
I-01-0245	Nelco	Super Spin Olympia, steel rim, plastic sides	Blue



DISKUSWURF

Geräteständer Disken

MONDO Discus Cart

Stabiler Geräteständer für 24 Disken mit integrierten Magnesiabehältnis, mit Rollen für einen einfachen Transport, Größe: 1644x659x936mm, Gewicht: 31kg

Exklusives European Athletics Championships Branding. 



HAMMERWURF

WA-zertifizierte Hammer 4kg

WA-Zertifikat Nr.	Hersteller	Beschreibung	Farbe
I-10-0466	Polanik	Premium Black, Steel, dia: 95mm,	Black
I-00-0201	Polanik	Competition, Stainless steel, dia: 95mm	Silver
I-99-0147	Nelco	Olympic, brass, dia: 95mm	Gold
I-99-0138	Nelco	Olympic, alloy stainless steel, dia: 95mm	Silver
I-19-0942	NISHI Athletic Goods	dia: 95mm	Orange

WA-zertifizierte Hammer 7,26kg

WA-Zertifikat Nr.	Hersteller	Beschreibung	Farbe
I-99-0158	Polanik	Competition, stainless steel, dia: 110mm	Yellow
I-00-0203	Polanik	Competition, stainless steel, dia: 110mm	Silver
I-99-0079	NISHI Athletic Goods	Steel and Tungsten, dia: 110mm	Orange
I-99-0008	Nordic Sport	Brass, dia: 110mm	Gold
I-05-0341	Anand	ATE, Stainless steel, dia: 110mm	Silver

HAMMERWURF

Geräteständer Hammer mit Messvorrichtung

MONDO Hammer Cart incl. measure device

Stabiler Geräteständer für 12 Hammer mit integrierten Magnesiabehälter und integriertem Messgerät mit Rollen für einen einfachen Transport, Größe: 1644x659x1392mm, Gewicht: 30kg

Exklusives European Athletics Championships Branding. 

Hammer Einlagering

MONDO Hammer Metal Concentric Circle

WA-zertifizierter Hammer- und Diskus-Einlagering aus Stahl
Größe: 2500x2500x22 mm, Gewicht: 42,7kg

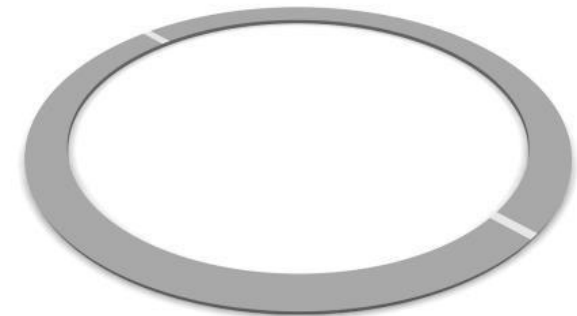

SPEERWURF

WA-zertifizierte Speer 600g

WA-Zertifikat Nr.	Hersteller	Beschreibung	Farbe
I-10-0459	Nemeth Javel-Inn	Club 70m, aluminium, violet cord	Violet/yellow/blue
I-99-0018	Nordic Sport	Diana Steel, steel, blue cord, 80m	Lilac/white
I-99-0016	Nordic Sport	Diana Classic flex 7.7	Pink
I-10-0457	Nordic Sport	Olympia Carbon, carbon, green cord	White/green spiral
I-19-0945	Getrasport	Router, white cord	Blue/red

WA-zertifizierte Speer 800g

WA-Zertifikat Nr.	Hersteller	Beschreibung	Farbe
I-03-0300	Nordic Sport	Airglider Carbon flex 4.5, carbon, red cord	White/red spiral
I-99-0189	Nordic Sport	Champion Carbon flex 4.8, carbon, lilac cord	White/lilac spiral
I-99-0104	Nemeth Javel-Inn	Club 85m, aluminium, violet cord	Violet/yellow/blue
I-14-0676	Polanik	Air Flyer, aluminium, red cord	Purple/blue
I-99-0111	Nemeth Javel-Inn	Standard 60m, aluminium, violet cord	Violet

SPEERWURF

Geräteständer Speer

MONDO Javelin Cart

Stabiler Geräteständer für 20 Speere mit integrierten Magnesiabehältnis und mit Rollen für einen einfachen Transport, Größe: 1644x659x936mm, Gewicht: 30kg

Exklusives European Athletics Championships Branding. 



ACCESSORIES

Weitenkästen Langwürfe

MONDO Long Throws Marker Box

28-teiliges Weitenkästen Set mit zwei Kästen je Weite (Nummeriert alle 5 Meter: 30-95m), Größe: 430x435x350mm, Gewicht: 1.3kg (Set: 36kg)

Exklusives European Athletics Championships Branding. 



Weitenhinweise für Rekorde

MONDO Record and Qualification Marker Box

Größe: 430x435x350mm, Gewicht: 1kg



ACCESSOIRES

Aufrollvorrichtung

MONDO Roll-Up Device

Aufrollvorrichtung aus Stahl mit Wickeltrommel und Kurbel
Größe: 430x253x415 mm, Gewicht: 4kg



Markierungsbänder

MONDO Sector Tape

Markierbänder aus Nylon in den Farben weiß und gelb.
Länge: 100m, Gewicht: 1kg



SPRUNGDISZIPLINEN



HOCHSPRUNG

Hochsprunganlage

MONDO High Jump Landing Area
inkl. Unterbau, Hochsprungständern, Latte &
Regenschutzplane

WA-zertifizierte **Hochsprungmatte**, Größe: 8000x4000x800mm, Gewicht: 435kg,
Matte besteht aus mehreren Schaumstoff-Modulen für einen einfachen Auf- und
Abbau, 10cm dickes spike-festes Oberpolster.
Exklusives European Athletics Championships Branding. 

WA-zertifizierter **Hochsprungmatten-Unterbau**, passend zur Hochsprungmatte, Größe:
8000x4000x100mm

WA-zertifizierte **Hochsprungständer** aus Aluminium mit Stahlfüßen für einen stabilen
Halt, Größe: 2,815x594x610mm, Gewicht: 98kg, Höhenverstellbar von 1,17m bis
2,66m, integrierter LED-Indikator mit einer weiten Farbpalette für individuelle
Konfigurationen
Exklusives European Athletics Championships Branding. 

WA-zertifizierte **Hochsprunglatte** aus glasfaserverstärktem Harz, Größe:
4000x35x35mm, Gewicht: 2kg
Exklusives European Athletics Championships Branding. 

Passende **Regenschutzplane** für Hochsprungmatte, Größe 8000x4000x900mm,
Gewicht: 20kg, regenundurchlässig
Exklusives European Athletics Championships Branding. 



HOCHSPRUNG

Hochsprung Messlatte

MONDO Telescopic High Jump Measuring Device

Messgerät aus Aluminium mit einer Wasserwaage, einem Display zur Höhenanzeige und einem Teleskopdesign für eine einfache Handhabung

Größe: 180x50x780 mm, Gewicht: 1,5kg



STABHOCHSPRUNG

Stabhochsprunganlage

MONDO Pole Vault Landing Area
inkl. Unterbau, Stabhochsprungständern, Latte, Einstickkastenpolster,
Regenschutzplane & Schutzabdeckung

WA-zertifizierte **Stabhochsprungmatte**, inkl. **gebrandete Schutz-Abdeckung** besteht aus mehreren Schichten, einfachen Auf- und Abbau, 10cm dickes spike-festes Oberpolster. Größe: 8800x6900x950mm, Gew. Exklusives European Athletics Championships Branding. 

WA-zertifizierter **Einstickkasten**, passen zur Stabhochsprungmatte für einen zusätzlichen Schutz beim Absprung. Größe: 1180x1012x120mm, Gewicht: 1,7kg

WA-zertifizierter **Stabhochsprungmatten-Unterbau**, passend zur Stabhochsprungmatte, Größe: 8800x6900x100mm

WA-zertifizierte **Stabhochsprungständer** aus Aluminium mit 2 Betriebsmodi (automatisch und manuell), integriertem LED-Indikator und einer Halterung für eine Mini-TV-Kamera. Der Stabhochsprunglattenhalter kann in verschiedenen Positionen an die Breite des Landebereichs angepasst werden. Größe: 1812x420x6642mm, Gewicht: 410kg, Höhenverstellbar von 2,0m bis 6,47m Exklusives European Athletics Championships Branding 

WA-zertifizierte **Stabhochsprunglatte** aus glasfaserverstärktem Harz, Größe: 4500x35x35 mm, Gewicht: 2,5kg Exklusives European Athletics Championships Branding. 

Passende **Regenschutzplane** für Stabhochsprungmatte, regenundurchlässig. 8800x6900x950mm, Gewicht: 60kg Exklusives European Athletics Championships Branding. 



STABHOCHSPRUNG

Stabhochsprunganlage

||||| **MONDO** Pole Vault Landing Area
inkl. Unterbau, Stabhochsprungständern, Latte, Einstickkasten,
Regenschutzplane und Schutzabdeckung

WA-zertifizierte **Stabhochsprungmatte**, besteht aus mehreren Schaumstoff-Modulen für einen einfachen Auf- und Abbau, 10cm dickes spike-festes Oberpolster.
Größe: 8000x6000x800mm, Gewicht: 541kg

WA-zertifizierter **Stabhochsprungmatten-Unterbau**, passend zur Hochsprungmatte, Größe:
8000x6000x100mm

WA-zertifizierte **Stabhochsprungständer** aus Aluminium, manuelle Bedienung
Größe: 545x1884x6600 mm, Gewicht: 93kg Pro Ständer (Set: 186kg), Höhenverstellbar von 1,72 bis 6,45m

WA-zertifizierte **Stabhochsprunglatte** aus glasfaserverstärktem Harz, Größe: 4500x35x35 mm,
Gewicht: 2,5kg

Passende **Regenschutzplane** für Hochsprungmatte, regenundurchlässig,
Größe: 8000x6000x800mm, Gewicht: 45kg

Passende **Schutz-Abdeckung** für Stabhochsprungmatte bestehend aus 2 Zusatzmodulen. 10cm dickes spike-festes Obermaterial. Größe: 8000x6000x800mm, Gewicht 20kg

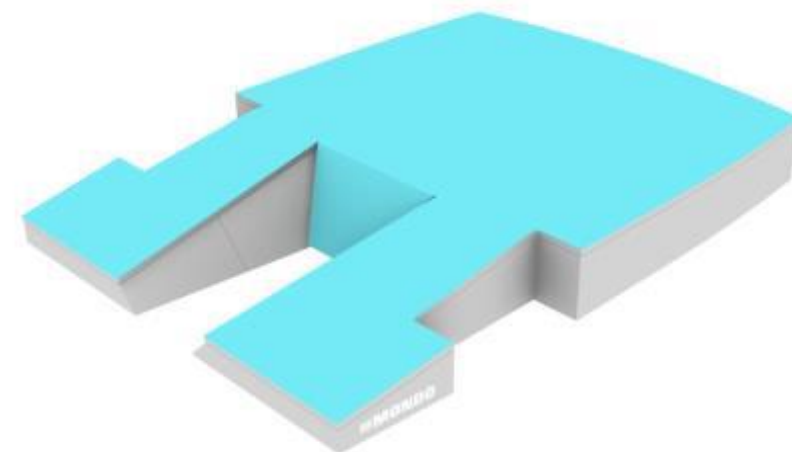
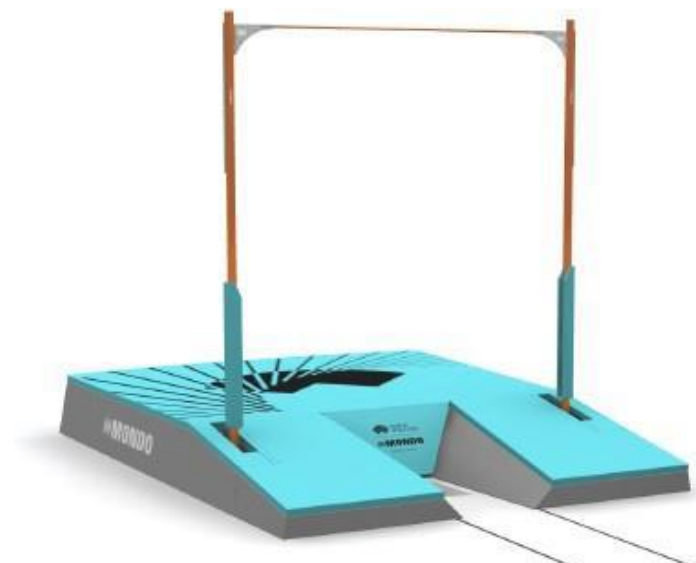

STABHOCHSPRUNG

Auflegestangen für Stabhochsprunglatten

MONDO Telescopic Pole Vault Crossbar Placer

Querstangenaufleger aus Aluminium, teleskopierbar und mit Verriegelungssystem
Größe: 80x30x2650mm, Gewicht: 3kg



Stabhochsprung Zauberschnurr

MONDO Foam Rubber

4-Meter langer Querbalken, bestehend aus 8 Moosgummizylindern, die durch ein elastisches Gummiseil miteinander verbunden sind.

Größe: 4000x30x30mm, Gewicht: 0,5kg

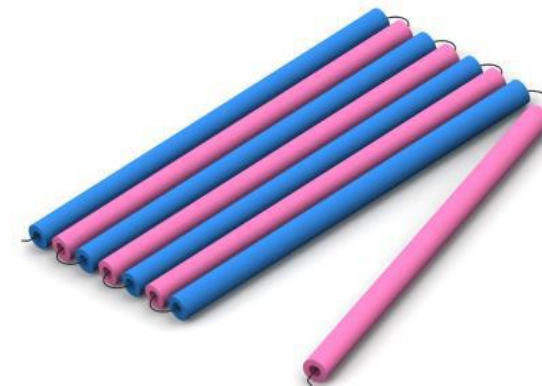

STABHOCHSPRUNG

Stabhochsprung Ablage

MONDO Pole Vault Rack Stand

Stabiler Geräteständer für Stabhochsprungstäbe

Exklusives European Athletics Championships Branding. 

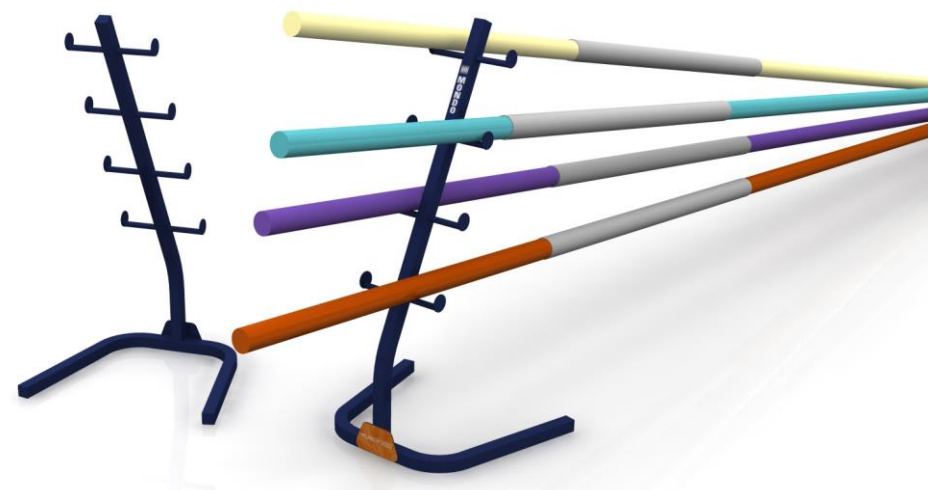

Transportwagen Stabhochsprung

MONDO Pole Vault Rack

Stabiler Transportwagen für Stabhochsprungstäbe aus Metall mit Rollen für einen einfachen Transport. Größe: 2830x1210x1504 mm, Gewicht: 40kg

Exklusives European Athletics Championships Branding. 



WEIT-/DREISPRUNG

Weitenanzeige Weitsprung

MONDO Jump distance indicator Long Jump

Weitenanzeige mit 5, 6, 7, 8 und 9 Metern, liniert alle 20 cm, Größe: 4504x517x419 mm, Gewicht: 38kg



Weitenanzeige Dreisprung

MONDO Jump distance indicator Triple Jump

Weitenanzeige mit 15, 16, 17, 18 und 19 Metern, liniert alle 20 cm, Größe: 4504x517x419 mm, Gewicht: 38kg

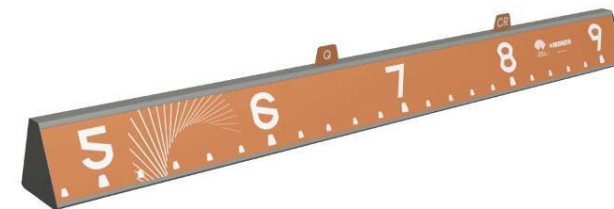
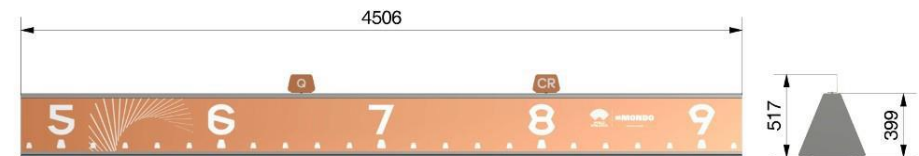



WEITERES EQUIPMENT

ATHLETENBÄNKE

Athletenbank mit LED Anzeige

MONDO Athletes Bench with LED Board

8-sitzige outdoor Athletenbank, Größe: 2264x1050x2113mm, mit abnehmbarer LED Anzeige, Einschubfächer unter der Bank als Aufbewahrungsmöglichkeit für Taschen

Exklusives European Athletics Championships Branding. 



Foto: Benjamin Heller

KAMPFRICHTERTISCHE

Kampfrichtertisch

MONDO Judges Table

Kampfrichtertisch für den Wettkampfbetrieb, Größe: 1809x749x575 mm

Exklusives European Athletics Championships Branding. 



TRANSPORTWÄGEN

BRANDING

Gerätetransportwagen

MONDO Low-bed transport cart with manual pulling system

Gerätetransportwagen mit Metallrahmen mit Zughenkel, Größe: 2655x1220x406 mm,
Gewicht: 77kg

Exklusives European Athletics Championships Branding. 



WASSERWALZEN

Wasserwalze

 **MONDO** Water roller

Wasserwalze zum trocknen der Bahn.

WINDINDIKATOR

Windindikator

MONDO Wind direction indicator

Wettkampf Windindikatoren aus Metall mit rot-weißem Windsack zur Anzeige der Windrichtung, stabiler Sockel, Größe 1547x608x539 mm, Gewicht: 32kg

Exklusives European Athletics Championships Branding. 



MAGNESIABEHÄLTER

BRANDING

Magnesiabehälter

MONDO Chalk holder

Magnesiabehälter aus WA-Serie. Größe: 1212x714x548 mm, Gewicht: 35 kg

Exklusives European Athletics Championships Branding. 



LÄUFER

BRANDING

Mobile Läufer, gebrandete 30m-Sprintbahn

REGUPOL everroll® Läufer

Mobile Läufer der Marke Regupol everroll® uni II Goa 6 mm: oder everroll® classic Goa 6 mm

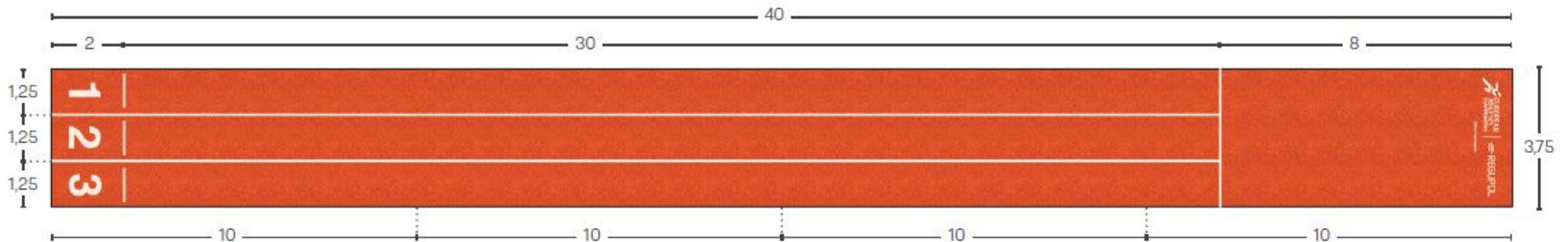
Exklusives European Athletics Championships Branding. 

KLEIDERKÖRBE

Kleiderkörbe, gebrandet

Clothes baskets box

Kleiderkörbe der Marke MONDO: 54 x 36 x 27 cm, ~ 45l

Exklusives European Athletics Championships Branding. 



STOPPUHREN

Stoppuhren, mit Drucker

Stop watches with printer

Stoppuhren mit Drucker der Marke MONDO



Stoppuhren

Stop watches



STAHLMAßBÄNDER

Stahlmaßband in verschiedenen Längen

Längen: 10m, 20m, 30m, 50m, 100m

Stahlmaßbänder für den Wettkampfbetrieb zum Aufrollen in verschiedenen Längen

KLAPPHOCKER

Klapphocker für Infield Kampfgerichte

Klapphocker in grau für Infield Kampfgericht, ohne Branding



Foto: Benjamin Heller

KEGEL

Kegel orange in verschiedenen Höhen

Pylones orange colour

Höhen: 30cm, 50cm



Foto: Benjamin Heller

KAMPFRICHTERFAHNEN

Kampfrichterfahne, rot

 **MONDO** Kampfrichterfahne für den Wettkampfbetrieb, rot

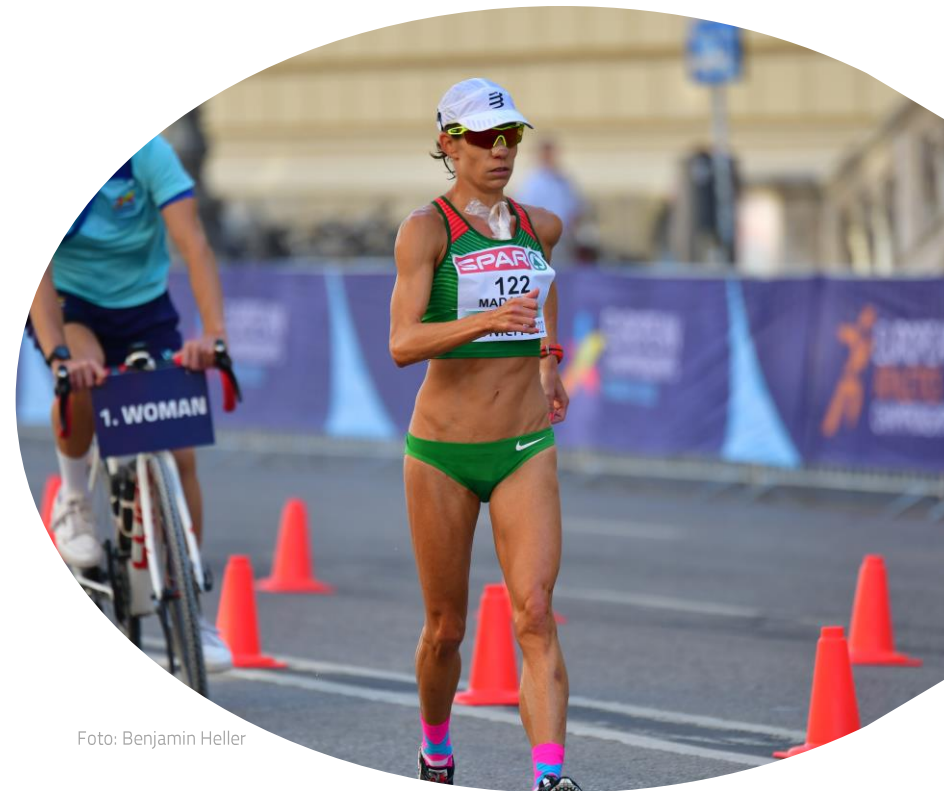
Kampfrichterfahne, gelb

 **MONDO** Kampfrichterfahne für den Wettkampfbetrieb, gelb

Kampfrichterfahne, weiß

 **MONDO** Kampfrichterfahne für den Wettkampfbetrieb, weiß

MATRATZEN

Aufblasbare Matratzen für Mehrkampf-Ruhebereich

Mit eingebautem Kissen und Elektropumpe

Maße: 95 x 196 x 39 cm



Gerne stehen wir Ihnen bei fachlichen Fragen zur Seite und unterstützen Sie bei Logistik und Transport.

Zu Preisen und Verfügbarkeiten der Artikel geben wir Ihnen gerne telefonisch oder schriftlich eine Auskunft.

Wir freuen uns auf Ihre Anfrage.

Herzliche Grüße aus dem Münchner Olympiapark,

Ihr European Athletics Championships Team

 **European Championships Munich 2022**
Olympiapark München GmbH
Spiridon-Louis-Ring 21
80809 München

Wir sind für Sie erreichbar:

Sports & Competition Athletics

 Athletics-sales@Munich2022.com